



INDEX	PAGE(S)
Chariot MultiTek	192-195
Propositions	196-204
Accessoires	205-207

CHARIOT MULTITEK

Le chariot MultiTek est un chariot ergonomique et multifonctionnel. Solution de recharge aux chariots standards, en plus de transporter vos outils, votre quincaillerie ou tout autre objet, c'est aussi un petit poste de travail portatif.

Plusieurs configurations allant du modèle le plus minimaliste à l'agencement le plus complet sont disponibles. Vous pouvez y installer de nombreux accessoires qui vous permettront de garder vos outils en ordre tout en ayant l'essentiel à portée de main, et ce de manière organisée et personnalisée.

Les modèles de chariots avec tiroirs sont munis d'un mécanisme de blocage fermé et ceux qui ont un couvercle possèdent une serrure standard. Des tapis en PVC sont également disponibles en option.

Le chariot MultiTek est à la fois robuste et facile à manœuvrer, ce qui en fait le compagnon parfait pour vos tâches quotidiennes.



GARANTIE À VIE
Le système de roulement des tiroirs Rousseau est garanti à vie.



DESSIN INDUSTRIEL ENREGISTRÉ



2018 WINNER
EUROPEAN PRODUCT DESIGN AWARD

DES AVANTAGES DISTINCTIFS

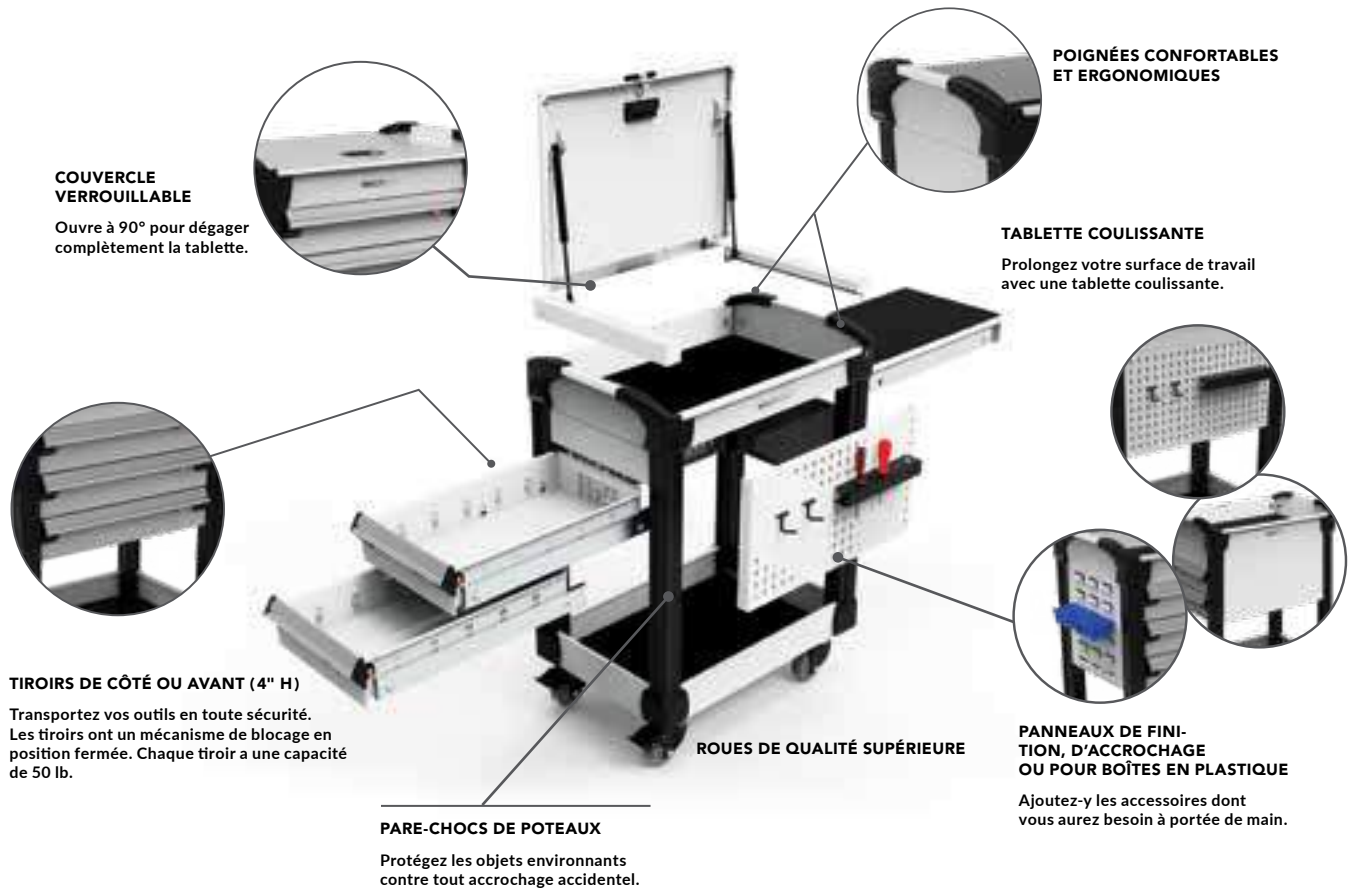

DIMENSIONS GÉNÉRALES

CHARIOTS AVEC ROUES DE 3" H

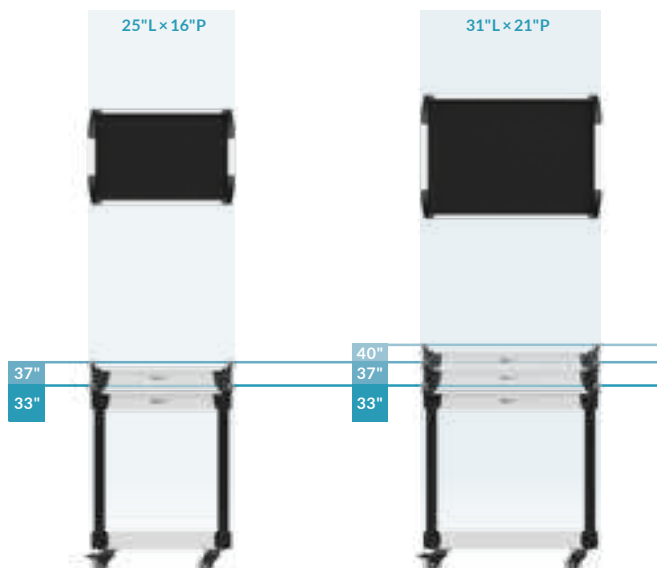

CHARIOTS AVEC ROUES DE 5" H



DIMENSIONS DES TABLETTES ET DES TABLETTES INTERMÉDIAIRES

CHARIOT DE 25" L x 16" P

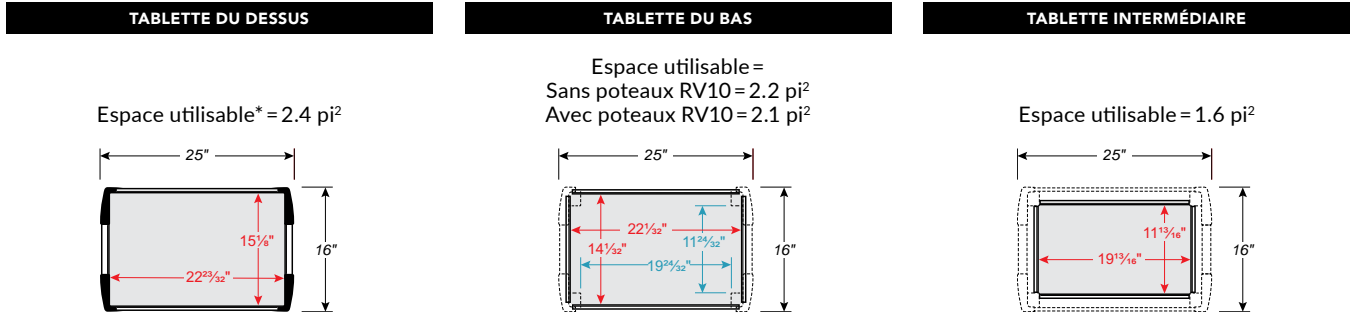

CHARIOT DE 31" L x 21" P

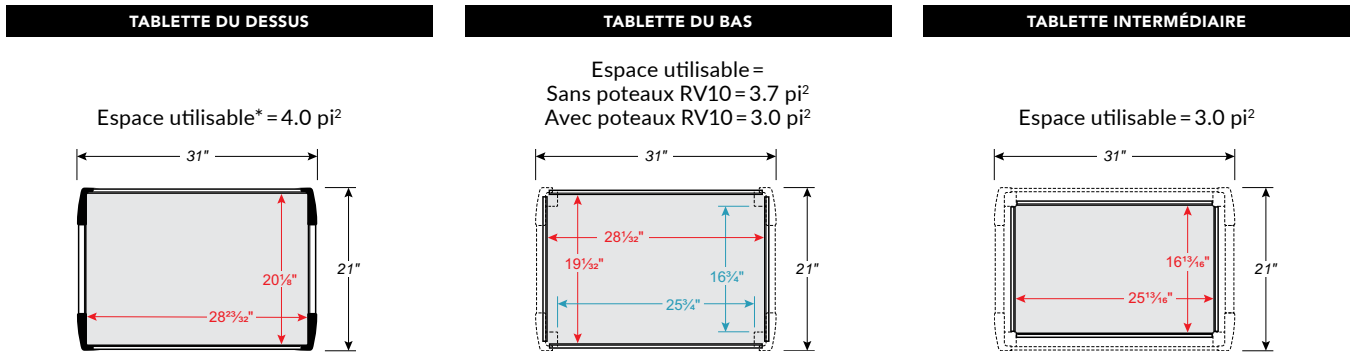

CHARIOT DE 36" L x 24" P

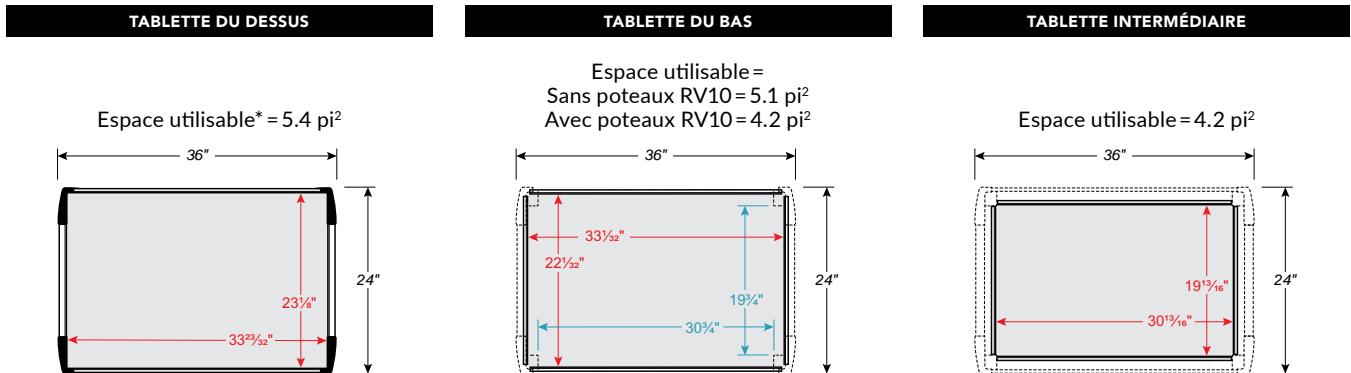

CHARIOT DE 48" L x 24" P

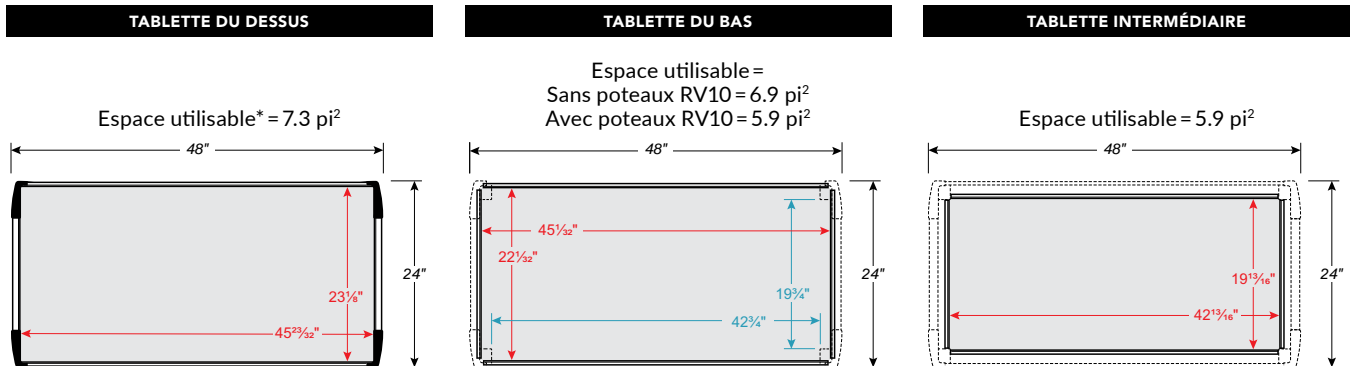

NOTE: *Le dégagement correspond à l'espace entre les embouts en plastique qui diminue l'espace utilisable.

DIMENSIONS DES TIROIRS ET DES TABLETTES COULISSANTES

CHARIOTS DE 25" x 16"

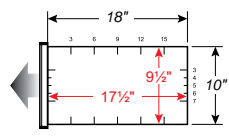
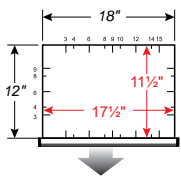
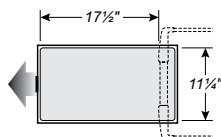
TIROIR LATÉRAL	TIROIR FRONTAL	TABLETTE COULISSANTE LATÉRALE
<p>Espace utilisable = 1.2 pi²</p> 	<p>Espace utilisable = 1.4 pi²</p> 	<p>Espace utilisable = 1.4 pi²</p> 

CHARIOTS 31" x 21"

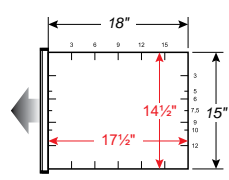
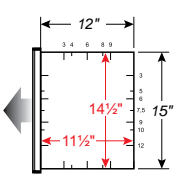
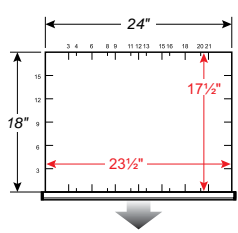
TIROIR LATÉRAL	DEMI-TIROIR LATÉRAL (TIROIRS DOS À DOS)	TIROIR FRONTAL
<p>Espace utilisable = 1.8 pi²</p> 	<p>Espace utilisable = 1.2 pi²</p> 	<p>Espace utilisable = 2.9 pi²</p> 

TABLETTE COULISSANTE LATÉRALE	DEMI-TABLETTE COULISSANTE LATÉRALE (DOS À DOS)
<p>Espace utilisable = 2.1 pi²</p> 	<p>Espace utilisable = 1.3 pi²</p> 



PROPOSITIONS

COMPARTIMENTATION DE TIROIR

TIROIR LATÉRAL POUR CHARIOTS 25" L x 16" P

SÉPARATEURS ET DIVISEURS

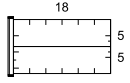

ROGBS-A010004
2 COMPARTIMENTS

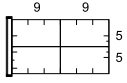

ROGBS-A010204
4 COMPARTIMENTS

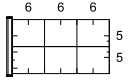

ROGBS-A010404
6 COMPARTIMENTS

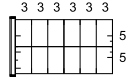

ROGBS-A011004
12 COMPARTIMENTS

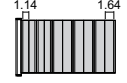

ROGBS-T01004
10 PORTE-MÈCHES

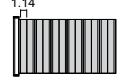

ROGBS-T01204
12 PORTE-MÈCHES

BOÎTES EN PLASTIQUE

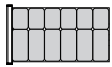

ROGBS-E01204
12 BOÎTES

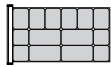

ROGBS-E01404
14 BOÎTES

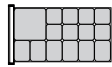

ROGBS-E01504
15 BOÎTES



ROGBS-J0104
DE PROTECTION

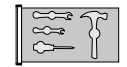

ROGBS-J0204
POUR OUTILS

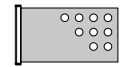

ROGBS-J0304
POUR COLLETS



TIROIR FRONTAL POUR CHARIOTS 25" L x 16" P

SÉPARATEURS ET DIVISEURS

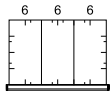

ROGBF-A020004
3 COMPARTIMENTS

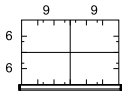

ROGBF-A010204
4 COMPARTIMENTS

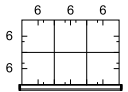

ROGBF-A020304
6 COMPARTIMENTS

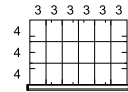

ROGBF-A051204
18 COMPARTIMENTS

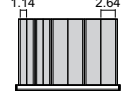

ROGBF-T00804
8 PORTE-MÈCHES

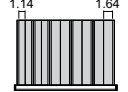

ROGBF-T01004
10 PORTE-MÈCHES

BOÎTES EN PLASTIQUE

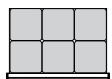

ROGBF-E00604
6 BOÎTES

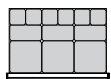

ROGBF-E01204
12 BOÎTES

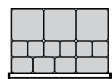

ROGBF-E01304
13 BOÎTES



ROGBF-J0104
DE PROTECTION

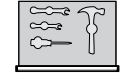

ROGBF-J0204
POUR OUTILS

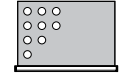

ROGBF-J0304
POUR COLLETS



NOTES: *Deux diviseurs sont inclus avec chaque porte-mèche.

Les intérieurs de tiroir préconfigurés peuvent être ajoutés aux propositions de chariots MultiTek présentés, voir pages 199-200.

Les intérieurs de tiroirs préconfigurés incluent les accessoires de compartimentations seulement (ne comprennent pas le tiroir).

DEMI-TIROIR LATÉRAL POUR CHARIOTS 31" L x 21" P

SÉPARATEURS ET DIVISEURS

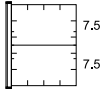

RONHB-A010004
2 COMPARTIMENTS

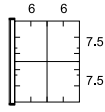

RONHB-A010204
4 COMPARTIMENTS

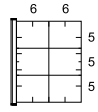

RONHB-A020304
6 COMPARTIMENTS

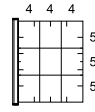

RONHB-A020604
9 COMPARTIMENTS

PORTE-MÈCHES *

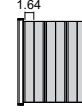

RONHB-T00604
6 PORTE-MÈCHES

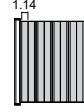

RONHB-T00804
8 PORTE-MÈCHES

BOÎTES EN PLASTIQUE



RONHB-E01204
12 BOÎTES



RONHB-E01304
13 BOÎTES



RONHB-E02004
20 BOÎTES

MOUSSE



RONHB-J0204
POUR OUTILS



RONHB-J0304
POUR COLLETS



TIROIR LATÉRAL POUR CHARIOTS 31" L x 21" P

SÉPARATEURS ET DIVISEURS

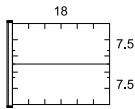

RONHS-A010004
2 COMPARTIMENTS

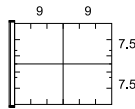

RONHS-A010204
4 COMPARTIMENTS

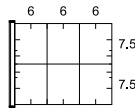

RONHS-A010404
6 COMPARTIMENTS

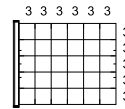

RONHS-A042504
30 COMPARTIMENTS

PORTE-MÈCHES *

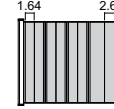

RONHS-T00804
8 PORTE-MÈCHES

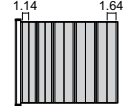

RONHS-T01004
10 PORTE-MÈCHES

BOÎTES EN PLASTIQUE

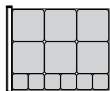

RONHS-E01204
12 BOÎTES

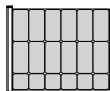

RONHS-E01804
18 BOÎTES

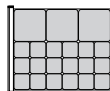

RONHS-E02104
21 BOÎTES

MOUSSE

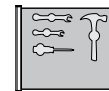

RONHS-J0204
POUR OUTILS

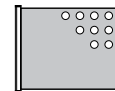

RONHS-J0304
POUR OUTILS



NOTES: *Deux diviseurs sont inclus avec chaque porte-mèche.

Les intérieurs de tiroir préconfigurés peuvent être ajoutés aux propositions de chariots MultiTek présentés, voir pages 201-202.

Les intérieurs de tiroirs préconfigurés incluent les accessoires de compartimentations seulement (ne comprennent pas le tiroir).

PROPOSITIONS

TIROIR FRONTAL POUR CHARIOTS 31" L x 21" P

SÉPARATEURS ET DIVISEURS

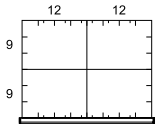

RONHF-A010204
4 COMPARTIMENTS

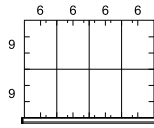

RONHF-A030404
8 COMPARTIMENTS

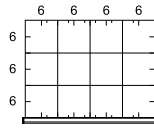

RONHF-A030804
12 COMPARTIMENTS

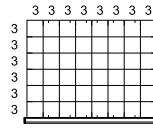

RONHF-A074004
48 COMPARTIMENTS

PORTE-MÈCHES*

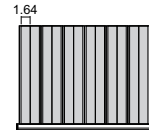

RONHF-T01204
12 PORTE-MÈCHES

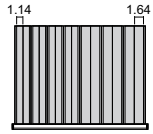

RONHF-T01404
14 PORTE-MÈCHES

BOÎTES EN PLASTIQUE

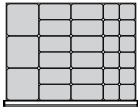

RONHF-E02704
27 BOÎTES

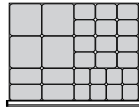

RONHF-E02804
28 BOÎTES

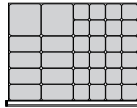

RONHF-E03404
34 BOÎTES

MOUSSE



RONHF-J0104
DE PROTECTION

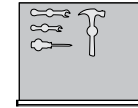

RONHF-J0204
POUR OUTILS

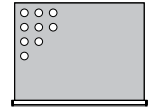

RONHF-J0304
POUR COLLETS



NOTES: *Deux diviseurs sont inclus avec chaque porte-mèche.

Les intérieurs de tiroir préconfigurés peuvent être ajoutés aux propositions de chariots MultiTek présentés, voir pages 201-202.

Les intérieurs de tiroirs préconfigurés incluent les accessoires de compartimentations seulement (ne comprennent pas le tiroir).



CHARIOTS DE 25" L x 16" P



RV-GB__00K_01

Le chariot MultiTek de 25" x 16" est compact et se manie aisément. Il offre un espace de rangement enviable et plusieurs possibilités de configurations

- Capacité totale de 600 lb
- Ajoutez des tablettes intermédiaires pour transporter un plus grand nombre d'objets
- Les tablettes du haut, intermédiaire et du bas ont une capacité de 150 lb chacune
- Frontaux ou latéraux, les tiroirs de 4" ont une capacité de charge de 50 lb et comprennent un mécanisme de blocage des tiroirs en position fermée
- Munie d'un tapis de caoutchouc, la tablette coulissante latérale a une capacité totale de 15 lb et donne une surface de travail supplémentaire
- Muni de pistons positionnés stratégiquement pour dégager l'accès à la tablette du haut en position ouverte, le couvercle est muni d'une serrure pour sécuriser le contenu en position fermée
- Plusieurs accessoires sont disponibles, [voir pages 205-206](#)

SPÉCIFIEZ LA HAUTEUR, LE TAPIS ET LA SERRURE

Hauteurs:
33" = 33 37" = 37

Tapis de caoutchouc
sur chaque tablettes
Avec = 0 Sans = 1

Serrure sur tiroir = L3

RV-GB__A1F_02__B

IMPORTANT

Tous les modèles avec tablettes seulement sont vendus non assemblés.

TIROIR FRONTAL



N° DE PRODUIT
RV-GB__A1F_04__B

2 TIROIRS FRONTAUX



N° DE PRODUIT
RV-GB__A2F_04__B

TIROIR FRONTAL, TABLETTE COULISSANTE LATÉRALE



N° DE PRODUIT
RV-GB__A1F_02__B

2 TIROIRS FRONTAUX, TABLETTE COULISSANTE LATÉRALE



N° DE PRODUIT
RV-GB__A2F_02__B

TIROIR FRONTAL, COUVERCLE, PANNEAU D'ACCROCHAGE



N° DE PRODUIT
RV-GB__A1UC10__B¹

2 TIROIRS FRONTAUX, COUVERCLE, PANNEAU D'ACCROCHAGE, PARE-CHOC DE POTEAUX



N° DE PRODUIT
RV-GB__A2UC12__B¹

NOTE: ¹ Pour avoir ce modèle sans tapis caoutchouc, remplacez le C par un L.

PROPOSITIONS

TIROIR LATÉRAL



N° DE PRODUIT
RV-GB_S1F_04_B

2 TIROIRS LATÉRAUX



N° DE PRODUIT
RV-GB_S2F_04_B

**2 TIROIRS LATÉRAUX,
TABLETTE COULISSANTE LATÉRALE**



N° DE PRODUIT
RV-GB_S2F_06_B

**2 TIROIRS LATÉRAUX,
TABLETTE COULISSANTE
LATÉRALE, COUVERCLE,
PANNEAUX D'ACCROCHAGE,
PARE-CHOC DE POTEAUX**



N° DE PRODUIT
RV-GB_S2X_02_B

**TIROIR LATÉRAL, TABLETTE
COULISSANTE LATÉRALE**



N° DE PRODUIT
RV-GB_S1F_06_B

TABLETTE COULISSANTE LATÉRALE



N° DE PRODUIT
RV-GB_00F_01



CHARIOTS DE 31"L x 21"P



Le chariot MultiTek de 31" x 21" offre un espace de rangement enviable et plusieurs possibilités de configurations. Cette dimension offre la possibilité de mettre des demi-tablettes coulissantes ou des demi-tiroirs de part et d'autre du chariot

- Capacité totale de 600 lb
- Ajoutez des tablettes intermédiaires pour transporter un plus grand nombre d'objets
- Les tablettes du haut, intermédiaire et du bas ont une capacité de 150 lb chacune
- Frontaux ou latéraux, les tiroirs de 4" ont une capacité de charge de 50 lb et comprennent un mécanisme de blocage des tiroirs en position fermée
- Munie d'un tapis de caoutchouc, la tablette coulissante latérale a une capacité totale de 15 lb et donne une surface de travail supplémentaire
- Muni de pistons positionnés stratégiquement pour dégager l'accès à la tablette du haut en position ouverte, le couvercle est muni d'une serrure pour sécuriser le contenu en position fermée;
- Plusieurs accessoires sont disponibles, voir pages 205-206

SPÉCIFIEZ LA HAUTEUR, LE TAPIS ET LA SERRURE

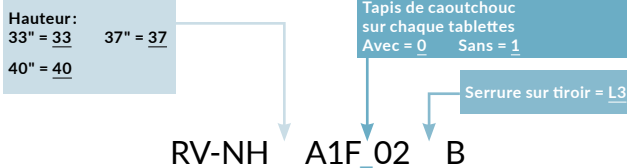

IMPORTANT

Tous les modèles avec tablettes seulement sont vendus non assemblés.

TIROIR LATÉRAL



N° DE PRODUIT
RV-NH__S1F_04__B

2 TIROIRS LATÉRAUX



N° DE PRODUIT
RV-NH__S2F_04__B

3 TIROIRS LATÉRAUX



N° DE PRODUIT
RV-NH__S3F_04__B

3 TIROIRS FRONTAUX, COUVERCLE, PANNEAUX POUR BOÎTE EN PLASTIQUE, PARE-CHOC DE POTEAUX



N° DE PRODUIT
RV-NH__A3X_02__B

3 TIROIRS FRONTAUX, COUVERCLE, PANNEAU D'ACCROCHAGE, PARE-CHOC DE POTEAUX



N° DE PRODUIT
RV-NH__A3UC16__B¹

TABLETTE COULISSANTE LATÉRALE



N° DE PRODUIT
RV-NH__00F_01

NOTE: ¹ Pour avoir ce modèle sans tapis caoutchouc, remplacez le C par un L.

PROPOSITIONS

TIROIR FRONTAL,
2 ½ TABLETTES COULISSANTES



N° DE PRODUIT
RV-NH_A1F_06_B

2 TIROIRS FRONTAUX,
2 ½ TABLETTES COULISSANTES



N° DE PRODUIT
RV-NH_A2F_06_B

2 TIROIRS FRONTAUX,
2 ½ TABLETTES COULISSANTES,
COUVERCLE, PANNEAUX
D'ACCROCHAGE



N° DE PRODUIT
RV-NH_A2UC06_B¹

2 ½ TIROIRS LATÉRAUX



N° DE PRODUIT
RV-NH_B2F_02_B

TIROIR FRONTAL,
2 ½ TIROIRS LATÉRAUX



N° DE PRODUIT
RV-NH_M3F_02_B

2 ½ TABLETTES COULISSANTES



N° DE PRODUIT
RV-NH_00F_02

3 TABLETTES



N° DE PRODUIT
RV-NH_00K_07

3 TABLETTES,
PANNEAUX D'ACCROCHAGE



N° DE PRODUIT
RV-NH_00U_07

3 TABLETTES AVEC MOUSSE À OUTILS²,
PANNEAUX D'ACCROCHAGE,
SUPPORT POUR OUTILS LONGS



N° DE PRODUIT
RV-NH_00U210²

NOTES: ¹ Pour avoir ce modèle sans tapis caoutchouc, remplacez le C par un L.

² Vendue non découpée.

CHARIOTS DE 36"L x 24"P

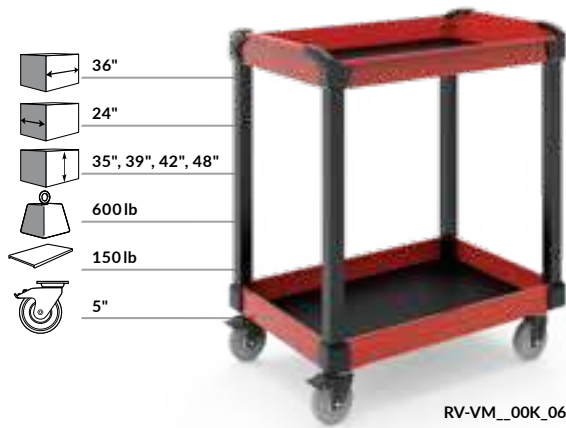

Le chariot MultiTek de 36" x 24" offre un espace de rangement enviable et plusieurs possibilités de configurations

- Capacité totale de 600 lb
- Ajoutez des tablettes intermédiaires pour transporter un plus grand nombre d'objets
- Les tablettes du haut, intermédiaire et du bas ont une capacité de 150 lb chacune
- Plusieurs accessoires sont disponibles, voir pages 205-206

SPÉCIFIEZ LA HAUTEUR ET LE TAPIS.

Hauteur:	35" = 35	39" = 39	Tapis de caoutchouc sur chaque tablettes Avec = 0 Sans = 1
	42" = 42	48" = 48	

RV-VM_00K_06

IMPORTANT
Tous les modèles avec tablettes seulement sont vendus non assemblés.

2 TABLETTES



N° DE PRODUIT
RV-VM_00K_06

3 TABLETTES



N° DE PRODUIT
RV-VM_00K_08

4 TABLETTES



N° DE PRODUIT
RV-VM_00K_09

2 TABLETTES, PANNEAUX D'ACCROCHAGE



N° DE PRODUIT
RV-VM_00U_06

3 TABLETTES, PANNEAUX D'ACCROCHAGE



N° DE PRODUIT
RV-VM_00U_08

4 TABLETTES, PANNEAUX D'ACCROCHAGE



N° DE PRODUIT
RV-VM_00U_09

PROPOSITIONS

CHARIOTS DE 48"L x 24"P



RV-ZM__00K_06

Le chariot MultiTek de 48" x 24" offre un espace de rangement enviable et plusieurs possibilités de configurations

- Capacité totale de 600 lb
- Ajoutez des tablettes intermédiaires pour transporter un plus grand nombre d'objets
- Les tablettes du haut, intermédiaire et du bas ont une capacité de 150 lb chacune
- Plusieurs accessoires sont disponibles, [voir pages 205-206](#)

SPÉCIFIEZ LA HAUTEUR ET LE TAPIS.

Hauteur:		Tapis de caoutchouc sur chaque tablettes	
35" = 35	39" = 39	Avec = 0	Sans = 1
42" = 42	48" = 48		

RV-ZM__00K_06

IMPORTANT

Tous les modèles avec tablettes seulement sont vendus non assemblés.

2 TABLETTES



N° DE PRODUIT
RV-ZM__00K_06

3 TABLETTES



N° DE PRODUIT
RV-ZM__00K_08

4 TABLETTES



N° DE PRODUIT
RV-ZM__00K_09

2 TABLETTES, PANNEAUX D'ACCROCHAGE



N° DE PRODUIT
RV-ZM__00U_06

3 TABLETTES, PANNEAUX D'ACCROCHAGE



N° DE PRODUIT
RV-ZM__00U_08

4 TABLETTES, PANNEAUX D'ACCROCHAGE



N° DE PRODUIT
RV-ZM__00U_09

ACCESSOIRES

TABLETTE INTERMÉDIAIRE

RV25



- Capacité de 150 lb par tablette, pour un maximum de 600 lb par chariot
- Possibilité d'ajouter 1 ou 2 tablettes dans le chariot
- Compatible avec les panneaux de finition, les panneaux d'accrochage, ainsi que les panneaux pour boîtes en plastique
- Épaisseur: 2"

N° DE PRODUIT	L x P
RV25-2516	25" x 16"
RV25-3121	31" x 21"
RV25-3624	36" x 24"
RV25-4824	48" x 24"

TAPIS EN PVC ANTIDÉRAPANT POUR TABLETTE

RV44 / RV74



- Fait de PVC antidérapant, il protège les articles déposés sur la tablette
- Épaisseur de 1/16"
- Pour commander le tapis en PVC pour tablette du bas et du haut: [RV44](#)
- Pour commander le tapis en PVC pour tablette intermédiaire: [RV74](#)

N° DE PRODUIT	L x P
RV_-2516-01	25" x 16"
RV_-3121-01	31" x 21"
RV_-3624-01	36" x 24"
RV_-4824-01	48" x 24"

MOUSSE À OUTILS POUR TABLETTE

RV47 / RV77



- Résistante à l'huile et non absorbante
- 1 mousse bleue de 3/4"
- 1 mousse noire autocollante de 1/2"
- Vendue non découpée. Peut être découpée au couteau
- Pour commander la mousse à outils pour tablette du bas et du haut: [RV47](#)
- Pour commander la mousse à outils pour tablette intermédiaire: [RV77](#)



Vendue non découpée.

N° DE PRODUIT	L x P
RV_-2516-01	25" x 16"
RV_-3121-01	31" x 21"
RV_-3624-01	36" x 24"
RV_-4824-01	48" x 24"

MOUSSE DE PROTECTION POUR TABLETTE

RV46 / RV76



- Protège les articles déposés sur les tablettes
- Mousse bleue de 3/4"
- Pour commander la mousse de protection pour tablette du bas et du haut: [RV46](#)
- Pour commander la mousse de protection pour tablette intermédiaire: [RV76](#)

N° DE PRODUIT	L x P
RV_-2516-01	25" x 16"
RV_-3121-01	31" x 21"
RV_-3624-01	36" x 24"
RV_-4824-01	48" x 24"

PARE-CHOC DE POTEAUX

RV63



- Ensemble de 4 poteaux de protection
- Permet de protéger les objets environnants et le chariot lui-même
- Fabriqué de PVC souple

N° DE PRODUIT	CHARIOT MULTITEK (L x P)		
	25" x 16"	31" x 21"	36" x 24" 48" x 24"
RV63-29	33"H	33"H	35"H
RV63-33	37"H	37"H	39"H
RV63-36		40"H	42"H
RV63-42			48"H

SUPPORT POUR OUTILS LONGS

WM9Q



- Conçu pour ranger les outils de grande taille de type barre à levier (prybar)
- Installation facile
- Peut suspendre jusqu'à 3 outils longs
- Espace disponible pour 2 outils plus petits (ex. : tournevis)

N° DE PRODUIT	L x P x H
WM9Q-08	8" x 2" x 4"

NOTE: De nombreux supports, crochets et accessoires sont également disponibles, voir pages 214-215.

FOND EN PVC POUR TIROIR

RV40



- Protège les articles déposés dans le tiroir
- Épaisseur de 1/16"
- Peut être posé sous les séparateurs et les diviseurs

N° DE PRODUIT	TIROIR	LARGEUR DU CHARIOT
RV40-1623-01S	Latéral	25"
RV40-2131-01S	Latéral	31"
RV40-2131-01S2	1/2 Latéral	31"
RV40-2516-01F	Frontal	25"
RV40-3121-01F	Frontal	31"

MOUSSE DE PROTECTION POUR TIROIR

RV41



- Protège le matériel entreposé
- Mousse bleue de 1/4"

N° DE PRODUIT	TIROIR	LARGEUR DE CHARIOT
RV41-1623-01S	Latéral	25"
RV41-2131-01S	Latéral	31"
RV41-2131-01S2	1/2 Latéral	31"
RV41-2516-01F	Frontal	25"
RV41-3121-01F	Frontal	31"

NOTE: Cette mousse ne permet pas l'installation de séparateurs et de diviseurs dans le tiroir.

MOUSSE À OUTILS POUR TIROIR

RV42



- Résistante à l'huile et non absorbante
- 1 mousse bleue de 1/4"
- 1 mousse noire autocollante de 1/2"
- Vendue non découpée. Peut être découpée au couteau

N° DE PRODUIT	TIROIR	LARGEUR DE CHARIOT
RV42-1623-01S	Latéral	25"
RV42-2131-01S	Latéral	31"
RV42-2131-01S2	1/2 Latéral	31"
RV42-2516-01F	Frontal	25"
RV42-3121-01F	Frontal	31"



Vendue non découpée.

SERRURE POUR TIROIR

L3



- Permet de verrouiller le tiroir avec la même clé utilisée pour les différentes solutions (couverture pour tablette de chariot, coffre à outils, cabinet de rangement, etc.)
- N'ampute pas l'espace de rangement du tiroir
- Installation ultérieure facile
- Se commande en complétant le numéro de modèle par L3

N° DE PRODUIT
L3

ROULETTES

RV82 / RV83



- Offertes dans les hauteurs de 3" et 5"
- Vendues par paires
- Choix de 3 types de roulettes disponibles: fixes, pivotantes, pivotantes avec frein
- Roulement silencieux
- Bonne résistance chimique

N° DE PRODUIT	TYPE	HAUTEUR	RÉEL
RV82-01	Fixes	3"	4 1/4"
RV82-02	Pivotantes	3"	4 1/4"
RV82-03	Pivotantes avec frein	3"	4 1/4"
RV83-01	Fixes	5"	6"
RV83-02	Pivotantes	5"	6"
RV83-03	Pivotantes avec frein	5"	6"

NOTES: Les modèles de chariot MultiTek 25" x 16" et 31" x 21" incluent des roues de 3" par défaut.

Les modèles de chariot MultiTek 36" x 24" et 48" x 24" incluent des roues de 5" par défaut.

