



INDEX	PAGE(S)
Centre de travail - organisation supérieure - WS / WM	154-155
Propositions	156-160
Composantes	
Au-dessus de la surface de travail. . .	161-171

CENTRE DE TRAVAIL - ORGANISATION SUPÉRIEURE – WS / WM

Qu'il s'agisse d'installer des postes de travail pour une ligne de production ou d'assemblage, ou encore une cellule particulière destinée à votre atelier d'usinage, notre ligne de produits propose une foule d'accessoires qui rencontreront à coup sûr vos exigences. De la réception à l'expédition, en passant par le bureau de votre contremaître, la qualité et la variété de nos produits sauront vous satisfaire.

De plus, la structure de table WM Rousseau présente en outre l'immense avantage de pouvoir être reconfigurée facilement, sans outils. Elle se transforme selon l'évolution de vos besoins par l'ajout d'accessoires ou par leur réagencement.

Rousseau vous offre plusieurs dimensions de surfaces, et ce, pour chacun des matériaux proposés : acier peint, acier inoxydable, bois lamellé, panneaux de particules stratifiés ou acrylique / PVC et dissipatifs. Rousseau, c'est une multitude de choix sous un même toit... Nous aimons vous simplifier la vie!

GARANTIE À VIE
Le système de roulement des tiroirs Rousseau est garanti à vie.



LC3011C

DES AVANTAGES DISTINCTIFS



Rousseau peut répondre à vos besoins les plus spécifiques en tables de travail, et ce, de haut en bas.



Le réagencement est facile et s'effectue sans outils, ce qui permet à votre système d'évoluer selon vos besoins.



Notre variété d'accessoires standards permet de bâtir votre table sur mesure.



La structure WM peut être installée sur la plupart des tables industrielles sur le marché. Ses six zones d'accrochage limitent les interférences et multiplient vos possibilités.

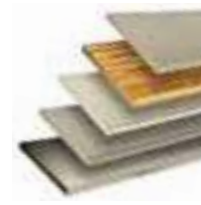

Choisissez parmi nos différentes surfaces de travail, selon l'usage.

DIMENSIONS GÉNÉRALES

LARGEUR × HAUTEUR AU-DESSUS

TABLETTE CORNICHE

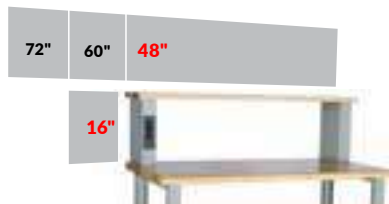

STRUCTURE DE TABLE WM

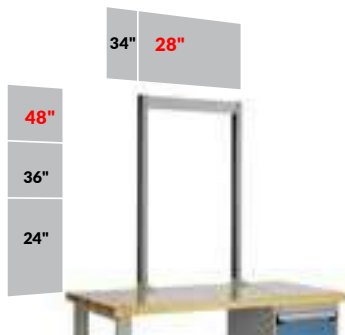
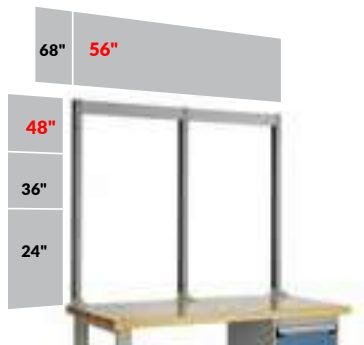

WSC2018



LC6003



LC3125C

NOTE: Dimensions populaires indiquées en rouge.

PROPOSITIONS

POSTES AVEC TABLETTE CORNICHE

POSTE DE TRAVAIL ÉLECTRONIQUE DE BASE



WSA4073

- 1 dessus de votre choix
- 2 pattes de 27" P × 32" H
- 1 rebord arrière
- 1 longeron
- 1 paire de supports électrifiés
- 1 tablette de 12" de même type que le dessus
- 1 dossier de tablette

DIMENSIONS			TYPE DE DESSUS		
L	P	H	BOIS LAMELLÉ	STRATIFIÉ	DISSIPATIF
60"	30"	34"	WSA2073	WSA3073	WSA4073
72"	30"	34"	WSA2074	WSA3074	WSA4074
72"	36"	34"	WSA2075	WSA3075	WSA4075

NOTE: Les modèles avec dessus dissipatifs sont fournis avec un bloc de mise à la terre, un câble de mise à la terre et un bracelet de mise à la terre, voir page 171.

POSTE DE TRAVAIL ÉLECTRONIQUE AVEC CABINET COMPACT



LG4104C

- 1 dessus de votre choix
- 1 patte de 27" P × 32" H
- 1 cabinet compact L avec base de 4"
- 1 rebord arrière
- 1 paire de supports électrifiés
- 1 tablette de 12" de même type que le dessus
- 1 dossier de tablette

DIMENSIONS			TYPE DE DESSUS		
L	P	H	BOIS LAMELLÉ	STRATIFIÉ	DISSIPATIF
60"	30"	34"	LG2104C	LG3104C	LG4104C
72"	30"	34"	LG2105C	LG3105C	LG4105C
72"	36"	34"	LH2106C	LH3106C	LH4106C

NOTE: Les modèles avec dessus dissipatifs sont fournis avec un bloc de mise à la terre, un câble de mise à la terre et un bracelet de mise à la terre, voir page 171.

POSTES AVEC STRUCTURES MULTIFONCTIONNELLES

POSTE DE TRAVAIL ÉLECTRONIQUE



LC3002C

- 1 structure de table double WM
- 1 tablette inclinable
- 2 supports pour boîtes en plastique
- 1 module d'énergie
- 1 plateau pour moniteur avec bras
- 1 plateau inclinable
- 1 caisson de rangement avec porte
- 1 paire de supports aériens cantilever
- 1 luminaire DEL de poste de travail
- 5 boîtes en plastique
- 7 diviseurs partiels (4 à l'intérieur du caisson de rangement)
- 1 lampe de travail DEL avec loupe
- 1 adaptateur pour lampe ou bras léger
- 1 patte, 27" P × 32" H
- 1 cabinet compact L avec base de 4"
- 1 dessus dissipatif
- 1 bloc de mise à la terre
- 1 bracelet de mise à la terre

DIMENSIONS			TYPE DE DESSUS
L	P	H	DISSIPATIF
60"	30"	82"	LC3002C

POSTE DE TRAVAIL GÉNÉRAL



WSC0133

- 1 structure de table simple WM
- 2 tablettes inclinables
- 2 supports pour boîtes en plastique
- 1 adaptateur vertical pour barre électrique et prise d'air
- 1 barre à prises électriques
- 6 diviseurs partiels
- 5 boîtes en plastique
- 2 pattes, 27" P × 32" H
- 1 longeron
- 1 dessus en acier

DIMENSIONS			TYPE DE DESSUS
L	P	H	ACIER PEINT
60"	30"	82"	WSC0133

POSTE D'EMBALLAGE



WSM0006

- 2 montants multifonctionnels
- 2 tablettes d'acier
- 2 paires de supports structuraux de tablette
- 6 diviseurs coulissants
- 1 adaptateur vertical pour barre électrique et prise d'air
- 1 barre à prises électriques
- 1 porte-document avec bras
- 2 pattes, 27" P × 32" H
- 1 longeron
- 1 dessus en bois lamellé
- 1 support à rouleau pour papier et carton
- 2 traverses de pattes

DIMENSIONS			TYPE DE DESSUS
L	P	H	BOIS LAMELLÉ
60"	30"	82"	WSM0006



VENDU SÉPARÉMENT

WM87-01 Couteau circulaire pour emballage
 Voir page 150, pour les détails du produit.

POSTE POUR BOUT D'ALLÉE D'ÉTAGÈRES



WSM0017

- 2 pattes fermées, 27" P × 32" H
- 1 dessus en bois lamellé
- 1 support à clavier coulissant WS90-01 ou réglable WS90-02 (sauf sur modèle sans support à clavier WSM0018)
- 2 tablettes inclinables
- 6 diviseurs partiels
- 1 barre à prises électriques
- 1 adaptateur vertical pour barre électrique et prise d'air
- 1 structure de table simple WM
- 1 porte-document avec bras
- 1 panneau d'affichage et d'écriture
- 1 ensemble de fixations pour panneaux

DIMENSIONS			TYPE DE SUPPORT À CLAVIER		
L	P	H	COULISSANT WS90-01	RÉGLABLE WS90-02	SANS SUPPORT À CLAVIER
36"	30"	82"	WSM0016	WSM0017	WSM0018

POSTE DE CONTRÔLE DE QUALITÉ



LC3003C

- 1 structure de table simple WM
- 1 tablette inclinable
- 1 luminaire DEL de poste de travail
- 1 paire de supports aériens cantilever
- 1 module d'énergie
- 1 support à moniteur LCD et clavier
- 1 panneau d'affichage et d'écriture
- 1 ensemble de fixations pour panneau
- 3 diviseurs partiels
- 1 patte, 27" P × 32" H
- 1 cabinet compact L avec base de 4"
- 1 dessus en stratifié

DIMENSIONS			TYPE DE DESSUS
L	P	H	STRATIFIÉ
60"	30"	82"	LC3003C

POSTE D'ASSEMBLAGE



LC3001

- 1 structure de table double WM
- 2 supports pour boîtes en plastique
- 1 adaptateur vertical pour barre électrique et prise d'air
- 1 barre à prises électriques
- 1 porte-document avec bras
- 1 panneau d'accrochage
- 2 ensembles de fixations pour panneau
- 1 panneau d'affichage et d'écriture
- 1 luminaire DEL de poste de travail
- 1 rail pour outils
- 1 paire de supports aériens cantilever
- 1 chariot coulissant pour balanciers
- 1 balancier pour outil
- 5 boîtes en plastique
- 1 paquet de 10 crochets pour panneau
- 2 pattes, 27" P × 32" H
- 1 unité de tiroir
- 2 tiroirs compacts de 3"
- 1 dessus en stratifié
- 1 longeron

DIMENSIONS			TYPE DE DESSUS
L	P	H	STRATIFIÉ
60"	30"	82"	LC3001



POSTE DE TRAVAIL DE RÉPARATION ET D'ENTRETIEN



LC2105L3C

- 1 structure de table double WM
- 1 tablette inclinable
- 1 module d'énergie
- 2 diviseurs partiels
- 1 caisson de rangement avec porte
- 1 support à boîtes en plastique
- 3 boîtes en plastique
- 1 panneau d'affichage et d'écriture
- 1 ensemble de fixation pour panneau
- 1 patte, 27" P × 32" H
- 1 cabinet compact L avec base de 4"
- 1 dessus en bois lamellé
- 1 panneau d'accrochage
- 1 support à tournevis
- 1 support à pinces

DIMENSIONS			TYPE DE DESSUS
L	P	H	BOIS LAMELLÉ
60"	30"	82"	LC2105L3C

POSTE DE CONTRÔLE D'ÉTIQUETAGE



LC2109L3C

- 1 structure de table double WM
- 1 tablette inclinable
- 1 module d'énergie
- 6 boîtes en plastique
- 1 panneau d'affichage et d'écriture
- 1 ensemble de fixation pour panneau
- 3 diviseurs partiels
- 1 patte, 27" P × 32" H
- 1 cabinet compact L avec base de 4"
- 1 dessus en bois lamellé
- 2 supports pour boîtes en plastique
- 2 supports à bobines pour fil
- 1 paire de supports aériens cantilever
- 1 luminaire DEL de poste de travail

DIMENSIONS			TYPE DE DESSUS
L	P	H	BOIS LAMELLÉ
60"	30"	82"	LC2109L3C

POSTE DE TRAVAIL DOUBLE



LC2201L3C

- 1 structure de table double WM
- 2 tablettes inclinables
- 2 modules d'énergies
- 16 boîtes en plastique
- 4 diviseurs partiels
- 2 pattes, 27" P × 32" H
- 2 cabinets compacts L avec base de 4"
- 2 dessus en bois lamellé
- 6 supports pour boîtes en plastique
- 2 supports à bobines pour fil
- 2 paires de supports aériens cantilever
- 2 luminaires DEL de poste de travail
- 1 panneau d'affichage et d'écriture
- 1 ensemble de fixation pour panneau
- 2 supports à outils
- 2 supports à moniteur LCD, clavier et souris

DIMENSIONS			TYPE DE DESSUS
L	P	H	BOIS LAMELLÉ
60"	60"	82"	LC2201L3C

POSTE DE TRAVAIL GÉNÉRAL AVEC CABINET ROBUSTE



R5WH5-2005

- 1 cabinet robuste (tiroirs compartimentés)
- 1 patte, 27" P × 32" H
- 1 dessus en bois lamellé
- 2 caissons de rangement avec porte double intégrée
- 2 fixations WM pour caisson de rangement
- 1 structure de table double WM

DIMENSIONS			TYPE DE DESSUS
L	P	H	BOIS LAMELLÉ
60"	30"	82"	R5WH5-2005

POSTE D'ASSEMBLAGE AVEC CABINET ROBUSTE



R5WH5-2003

- 1 cabinet robuste (tiroirs compartimentés)
- 1 dessus en bois lamellé
- 1 patte, 27" P × 32" H
- 1 structure de table double WM
- 1 tablette inclinable
- 2 diviseurs partiels
- 1 adaptateur vertical (barre électrique et prise d'air)
- 1 barre à prises électriques
- 1 tablette d'acier
- 1 support à tablette d'acier
- 1 panneau de modestie
- 1 ensemble de fixations pour panneau
- 1 panneau pour boîtes en plastique
- 7 boîtes en plastique

DIMENSIONS			TYPE DE DESSUS
L	P	H	BOIS LAMELLÉ
60"	30"	82"	R5WH5-2003

POSTE D'ENTRETIEN AVEC CABINETS ROBUSTES



R5WL5-2003

- 2 cabinets robustes (tiroirs compartimentés)
- 1 dessus en bois lamellé
- 2 tablettes d'acier
- 2 équerres pour tablette WS50
- 1 structure de table double WM
- 1 paire de supports aériens cantilever
- 1 luminaire DEL pour poste de travail
- 1 rail pour outils
- 1 chariot pour balanciers
- 1 balancier pour outil
- 2 supports pour boîtes en plastique
- 1 support à outils
- 4 boîtes en plastique
- 1 module d'énergie
- 1 plateau inclinable
- 2 tablettes inclinables
- 4 diviseurs partiels
- 2 caissons de rangement avec porte
- 1 porte-document avec bras
- 1 support à moniteur LCD et clavier

DIMENSIONS			TYPE DE DESSUS
L	P	H	BOIS LAMELLÉ
72"	30"	82"	R5WL5-2003

TABLETTES CORNICHES

TABLETTE EN ACIER PEINT WS50



- Épaisseur : 1¼"
- S'installe sur tous les supports de tablettes
- Largeur réelle = largeur nominale - 3¼"

TABLETTE DE BOIS LAMELLÉ WS51



- Fabriquée de lamelles en bois dur verni
- Épaisseur : 1¼"
- S'installe sur les supports WS54, WS55, WS59 et WM27-1202
- Apparence soignée

TABLETTE EN STRATIFIÉ WS52



- Couleurs : blanc par défaut. Ajoutez -BA, pour noir, ou -GB, pour gris, à la fin du numéro de produit
- Épaisseur : 1¼"
- S'installe sur les supports WS54, WS55, WS59 et WM27-1202
- Apparence soignée



TABLETTE DISSIPATIVE WS53



- Dissipe les charges risquant d'endommager les composantes électroniques
- Résistance point à point et d'un point à la mise à la terre entre 10⁶ et 10⁹ Ω
- Couleur : blanc
- Épaisseur : 1¼"
- S'installe sur les supports WS54, WS55, WS59 et WM27-1202

TABLETTE EN ACIER INOXYDABLE WS56



- Épaisseur : 1¼"
- Fini brossé n°4
- S'installe sur tous les supports de tablettes
- Largeur réelle = largeur nominale - 3¼"

TABLETTE RÉSISTANTE EN STRATIFIÉ ACRYLIQUE / PVC WS57



- Couleur : gris
- Épaisseur : 1¼"
- S'installe sur tous les supports WS54, WS55, WS59 et WM27-1202

NOTE: Les accessoires de mise à la terre sont vendus séparément, voir page 183.

DIMENSIONS

TYPE DE TABLETTE

L	P	ACIER PEINT	BOIS LAMELLÉ*	STRATIFIÉ*	DISSIPATIVE*	ACIER INOXYDABLE	STRATIFIÉ ACRYLIQUE / PVC*
48"	12"	WS50-4812	WS51-4812	WS52-4812-__	WS53-4812	WS56-4812	WS57-4812
60"	12"	WS50-6012	WS51-6012	WS52-6012-__	WS53-6012	WS56-6012	WS57-6012
72"	12"	WS50-7212	WS51-7212	WS52-7212-__	WS53-7212	WS56-7212	WS57-7212

NOTE: *Veuillez vérifier avec votre représentant au service à la clientèle pour les délais de livraison.

SUPPORTS DE TABLETTE CORNICHE WS54



- Vendus par paires
- Acceptent les tablettes WS50 (de 12"), WS51, WS52, WS53, WS56 et WS57
- Hauteur : 16"
- Apparence soignée

N° DE PRODUIT	L x P x H
WS54-1602	3½" x 10¼" x 16"

SUPPORTS DE TABLETTE CORNICHE AVEC PRISES ÉLECTRIQUES SUR 2 CÔTÉS WS55



- Vendus par paires
- Chaque support est équipé de trois prises électriques 12A pour circuit 15A ou trois prises électriques 12A pour circuit 15A plus deux ports USB (1 A, 1 C)
- Acceptent les tablettes WS50 (de 12"), WS51, WS53, WS56 et WS57
- Dimension : 3½" L x 10 ¼" P x 16" H
- Apparence soignée

N° DE PRODUIT	OPTION
WS55-161002	Trois prises 12A
WS55-161202	Trois prises 12A et deux ports USB (1 A, 1 C)

SUPPORTS DE TABLETTE CORNICHE AVEC PRISES ÉLECTRIQUES SUR UN CÔTÉ WS59



- Vendus par paires
- Un seul support est équipé de 3 prises électriques 12A pour circuit 15A ou 3 prises électriques 12A pour circuit 15A plus 2 ports USB (1 A, 1 C)
- Acceptent les tablettes WS50 (de 12"), WS51, WS53, WS56 et WS57
- Dimension : 3 1/2" L x 10 1/4" P x 16" H
- Apparence soignée

N° DE PRODUIT	OPTION
WS59-161002	Trois prises 12A
WS59-161202	Trois prises 12A et deux prises USB (1 A, 1 C)

SUPPORTS ÉCONO DE TABLETTE CORNICHE WS82



- Vendus par paires
- Permettent de fixer une ou deux tablettes de 12"
- Acceptent les tablettes WS50 et WS56 seulement
- Hauteur totale : 16"
- Hauteur tablette mi-hauteur : 8"
- Assemblage facile

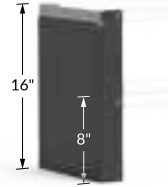

N° DE PRODUIT	HAUTEUR
WS82-1601	16"



WSC2020

DOSSERET OU DEVANT DE TABLETTE WS58 / WS99



- Acier peint : WS58
- Acier inoxydable : WS99
- Se fixe aux tablettes WS50, WS51, WS52, WS53, WS56 et WS57
- Empêche les objets de tomber des tablettes corniches
- Dépasse la tablette de 1"
- Se commande en spécifiant le type d'acier : WS58 pour l'acier peint et WS99 pour l'acier inoxydable
- Pour commander un WS99 en acier inoxydable, compléter le numéro de produit par 01 pour une installation au dos de la tablette et 02 pour une installation devant la tablette

N° DE PRODUIT	L x H	POUR TABLETTE
WS__-48__	45" x 2 1/4"	48" L
WS__-60__	57" x 2 1/4"	60" L
WS__-72__	69" x 2 1/4"	72" L

PANNEAU ARRIÈRE POUR TABLETTE CORNICHE WS83 / WS93



- Acier peint : WS83
- Acier inoxydable : WS93
- Se fixe à l'arrière de la surface de travail et de la tablette corniche
- S'installe avec tous les types de dessus et de tablettes
- Trous pour permettre de passer des fils électriques
- Hauteur : 20". Excède la tablette corniche pour éviter la chute d'objets
- Se commande en spécifiant le type d'acier Ex. : WS83-4816 pour acier peint

N° DE PRODUIT	LARGEUR
WS__-4816	48"
WS__-6016	60"
WS__-7216	72"

LUMINAIRE DEL POUR TABLETTE CORNICHE WS7A



- Élimine les zones assombries sous les tablettes corniches
- Produit une lumière plus vive qu'un fluorescent et est aussi plus écoénergétique
- Température de la couleur : 6000-7000 K (froid)
- Est vendu avec un câble de 10 pieds
- S'installe sous la tablette corniche
- Deux adaptateurs galvanisés peuvent être commandés
 - Adaptateur O1 pour les tablettes WS51, WS52, WS53 et WS57
 - Adaptateur O2 pour les tablettes WS50 et WS56
- Se commande en complétant le numéro par l'adaptateur désiré : O1 ou O2

N° DE PRODUIT	LARGEUR	POUR TABLETTE
WS7A-1812__	18"	48" et plus
WS7A-2412__	24"	48" et plus
WS7A-3612__	36"	48" et plus
WS7A-4812__	48"	60" et plus
WS7A-6012__	60"	72" et plus

STRUCTURE DE TABLE WM

MONTANT MULTIFONCTIONNEL

WM10

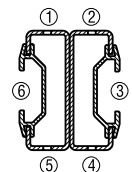
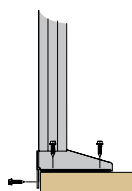

- Se fixe à la plupart des établis ou postes de travail sur le marché. Requiert une surface de travail de bonne qualité et d'une épaisseur de 1 1/2" ou plus
- Se distingue par sa forme et sa rigidité
- Offre jusqu'à six zones de fixation et permet de réduire au minimum l'interférence entre les différentes composantes
- Est perforé sur les faces avant et arrière à tous les 1" c/c pour un réglage optimal des accessoires ① ② ④ ⑤
- Présente deux extrusions d'aluminium noir sur les côtés pour différents accessoires, avec grande flexibilité de réglage ③ ⑥
- Les cinq points d'ancrage du pied assurent la stabilité dans les deux principaux axes
- La symétrie du poteau permet son utilisation mitoyenne pour les postes de travail dos à dos
- La hauteur de 48" est idéale avec les accessoires aériens

N° DE PRODUIT	HAUTEUR
WM10-24	24"
WM10-36	36"
WM10-48	48"

REBORD DE DESSUS POUR STRUCTURE WM11 DE 34" C/C

WS1A / WS91



- Rebord de dessus en acier peint WS1A;
- Rebord de dessus en acier inoxydable WS91
- Prévu spécialement pour être compatible avec les structures de table WM de 34" simple ou double

- S'installe sur tous les types de dessus
- Hauteur: 5". Excède le dessus d'environ 3 1/4"
- Conçu pour être centré sur le support
- Se commande en spécifiant le type d'acier. Ex.: WS1A-480502 pour un rebord de dessus en acier peint pour une structure WM de 34" de large avec deux montants

N° DE PRODUIT	LARGEUR	APPLICATION
WS__-480502	48"	Pour 2 montants WM
WS__-600502	60"	Pour 2 montants WM
WS__-720502	72"	Pour 2 montants WM
WS__-720503	72"	Pour 3 montants WM

REBORD DE DESSUS POUR STRUCTURE WM11 DE 28" C/C

WS18 / WS98



- Rebord de dessus en acier peint: WS18
- Rebord de dessus en acier inoxydable: WS98
- Prévu spécialement pour être compatible avec les structures de table WM de 28" simple ou double
- S'installe sur tous les types de dessus
- Hauteur: 5". Excède le dessus d'environ 3 1/4"
- Conçu pour être centré sur le support

STRUCTURE DE TABLE WM

WM11

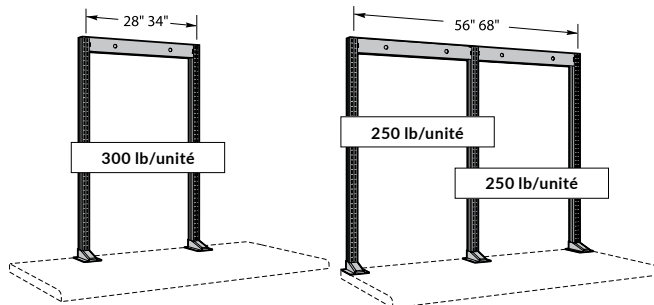

Une structure simple comprend :

- 2 montants WM10
- 1 traverse de montant WM15
- Capacité de 300 lb par unité

N° DE PRODUIT	L×H	LARGEUR REQUISE
WM11-2836	28" × 36"	32" minimum
WM11-2848	28" × 48"	32" minimum
WM11-3436	34" × 36"	38" minimum
WM11-3448	34" × 48"	38" minimum

Une structure double comprend :

- 3 montants WM10
- 2 traverses de montant WM15
- Capacité de 250 lb par unité (500 lb total)

N° DE PRODUIT	L×H	LARGEUR REQUISE
WM11-5636	56" × 36"	60" minimum
WM11-5648	56" × 48"	60" minimum
WM11-6836	68" × 36"	72" minimum
WM11-6848	68" × 48"	72" minimum

TRAVERSE DE MONTANT

WM15



- Assure la solidité des structures
- S'installe par accrochage sur les montants WM10 et peut être fixée en position
- Inclut deux débouchures pour la fixation de raccords pneumatiques

N° DE PRODUIT	C/C DES POTEAUX
WM15-28	28"
WM15-34	34"
WM15-56	56"
WM15-68	68"

N° DE PRODUIT	LARGEUR	APPLICATION
WS__-360502	36"	Pour 2 montants WM
WS__-480502	48"	Pour 2 montants WM
WS__-600502	60"	Pour 2 montants WM
WS__-600503	60"	Pour 3 montants WM
WS__-720502	72"	Pour 2 montants WM
WS__-720503	72"	Pour 3 montants WM

TABLETTE

WS50 / 51 / 52 / 53 / 56 / 57



- Se fixe aux montants WM avec les supports structuraux WM27
- Capacité de 200 lb
- Ajout possible d'un dossier ou d'un devant de tablette WS58 ou WS99
- Épaisseur: 1 1/4"

N° DE PRODUIT	L x P	TYPE DE TABLETTE
WS50-6012	56 3/4" x 12"	acier
WS51-6012	60" x 12"	bois lamellé
WS52-6012	60" x 12"	stratifié
WS53-6012	60" x 12"	dissipative
WS56-6012	56 3/4" x 12"	inoxydable
WS57-6012	60" x 12"	acrylique/PVC
WS50-7212	68 3/4" x 12"	acier
WS51-7212	72" x 12"	bois lamellé
WS52-7212	72" x 12"	stratifié
WS53-7212	72" x 12"	dissipative
WS56-7212	68 3/4" x 12"	inoxydable
WS57-7212	72" x 12"	acrylique/PVC

NOTE: Couleurs disponibles pour la tablette WS52:



TABLETTE INCLINABLE

WM20

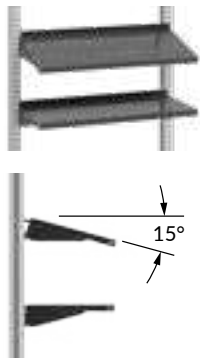

- S'installe par accrochage sur les montants WM
- Peut recevoir des diviseurs SH52 à tous les 2" c/c
- Inclut 2 supports de côté qui peuvent être positionnés à angle droit ou inclinés de 15°
- La tablette est réversible et le repli peut servir de dossier ou de support pour boîtes en plastique ou, avec une tablette de 12" de profondeur, pour cahiers à anneaux
- Capacité de 100 lb (poids également réparti)

N° DE PRODUIT	L x P
WM20-2808	28" x 8"
WM20-2812	28" x 12"
WM20-3408	34" x 8"
WM20-3412	34" x 12"

PLATEAU INCLINABLE

WM22

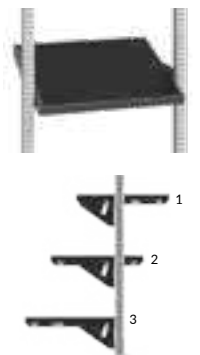

- S'installe par accrochage aux montants WM
- Trois positions possibles: avant, centre ou arrière
- S'incline de 0 à 30° avec cinq positions faciles à ajuster
- Inclut un tapis rainuré pleine surface
- Surface utilisable: 24 1/2" x 18 1/2" (28" x 20")
- Surface utilisable: 30 1/2" x 18 1/2" (34" x 20")
- Capacité de 200 lb

N° DE PRODUIT	L x P
WM22-2820	28" x 20"
WM22-3420	34" x 20"

RENFORT DE DESSUS

WM14

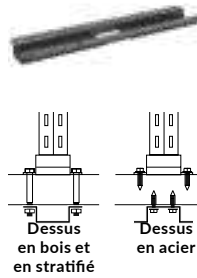

- Requis pour les dessus de postes de travail de moins de 1 1/2" ou en mauvais état, ou les postes de travail placés dos à dos
- Permet de renforcer les ancrages du montant WM
- Se fixe sous la surface de travail

N° DE PRODUIT	L x P	COULEUR
WM14-01	4" x 16"	Noir



SUPPORTS STRUCTURAUX DE TABLETTE

WM27



- Vendus par paires
- S'assemblent par accrochage aux montants WM
- S'utilisent avec tous les types de tablettes de 60" ou 72" de largeur
- Peuvent être positionnés à angle droit ou être inclinés de 15°

N° DE PRODUIT	PROF.	POUR TABLETTES
WM27-1201	12"	WS50, WS56
WM27-1202	12"	WS51, WS52, WS53, WS57

SUPPORT À OUTILS

WM30

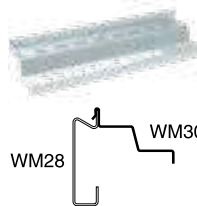

- En acier galvanisé
- Se fixe à la tablette WM20, au support WM28 pour boîtes en plastique ou encore au plateau WM62 pour moniteur
- Présente des trous de toutes dimensions pour suspendre des outils divers

N° DE PRODUIT	LARGEUR
WM30-01	12"

DIVISEUR PARTIEL

SH52



- Concept unique, breveté
- Peut être utilisé sur les tablettes WM20 de 8" et 12" de profondeur; réglage à tous les 2" c/c
- Se fixe en s'insérant dans les fentes des tablettes vers l'avant ou vers l'arrière

Pictogrammes facilitant l'installation

N° DE PRODUIT	P x H
SH52-1206	8" x 6"

DIVISEUR COULISSANT

WS87

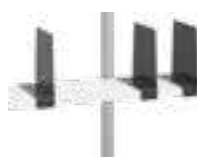

- Se fixe par accrochage à la tablette en acier WS50 de 12" de profondeur au-dessus ou en dessous de la surface de travail
- Incompatible avec le dossier ou le devant de tablette WS58

N° DE PRODUIT	P x H
WS87-1210	12" x 10"

SUPPORTS AÉRIENS CANTILEVER

WM18



- Vendus par paires
- S'installent par accrochage au montant WM
- Se bloquent en place par un verrou de sécurité installé sur le dessus du support
- Capacité: conçus pour soutenir un luminaire WM43 et un rail WM47, ou deux rails WM47

N° DE PRODUIT	PROFONDEUR	COULEUR
WM18-26	26"	Noir

LUMINAIRE DEL POUR POSTE DE TRAVAIL

WM43



- Se fixe aux supports aériens cantilever WM18 (à commander séparément)
- Adaptateur inclus
- S'installe sur les unités à deux ou trois montants
- Produit une lumière vive tout en étant écoénergétique;
- Température de la couleur: 6000-7000 K (froid)
- Est vendu avec un câble de 10'
- Possibilité d'ajouter un détecteur de mouvement en complétant le numéro de produit par MS. Ex.: WM43-3602MS pour un luminaire DEL pour poste de travail de 36" de large avec détecteur de mouvement

N° DE PRODUIT	LARGEUR	LARGEUR DES MONTANTS
WM43-3602__	36"	28" et 34" c/c
WM43-4801__	48"	28" et 56" c/c
WM43-4802__	48"	34" c/c
WM43-6001__	60"	34", 56" et 68" c/c

LUMINAIRE DEL DOUBLE POUR POSTE DE TRAVAIL

WM43



- Constitué de deux luminaires DEL pour poste de travail, placés côte à côte
- Se fixe aux supports aériens cantilever WM18 (à commander séparément)
- Adaptateur inclus
- S'installe sur les unités à deux ou trois montants
- Produit une lumière vive tout en étant écoénergétique;
- Température de la couleur: 6000-7000 K (froid)
- Est vendu avec un câble de 10'
- Possibilité d'ajouter un détecteur de mouvement en complétant le numéro de produit par MS. Ex.: WM43-3602DMS pour un luminaire DEL pour poste de travail de 36" de large avec détecteur de mouvement

N° DE PRODUIT	LARGEUR	LARGEUR DES MONTANTS
WM43-3602D__	36"	28" et 34" c/c
WM43-4801D__	48"	28" et 56" c/c
WM43-4802D__	48"	34" c/c
WM43-6001D__	60"	34", 56" et 68" c/c

RAIL POUR OUTILS

WM47

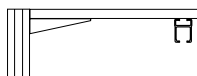

- Permet de recevoir un ou plusieurs chariots coulissants WM48 pour balanciers
- Se fixe aux supports aériens cantilever WM18 (vendus séparément)
- Se règle facilement en profondeur
- Couleur: noir
- Capacité de 25 lb

N° DE PRODUIT	LARGEUR	C/C DES POTEAUX
WM47-4801	48"	28" / 34"
WM47-6001	60"	28" / 34" / 56"
WM47-6002	60"	68"

CHARIOT COULISSANT POUR BALANCIERS

WM48



- S'insère dans le rail pour outils WM47
- Couleur: noir
- Peut recevoir un raccord pneumatique

N° DE PRODUIT
WM48-01

BALANCIER POUR OUTIL

WM49



- Permet de suspendre des outils au-dessus de la surface de travail
- Câble métallique de 6' avec tension réglable
- Couleur: noir
- Capacité maximale de 3 lb

N° DE PRODUIT
WM49-01



JOINT POUR RAILS À OUTILS

WM89



- Permet de raccorder les rails à outils WM47 de deux postes de travail juxtaposés

N° DE PRODUIT
WM89-01

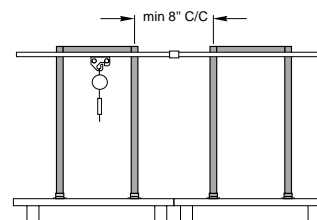

BOÎTE EN PLASTIQUE



RG20



- Facilite l'entreposage, le transport et la gestion des petites pièces. Allie légèreté et résistance
- Rebord à 45° qui permet l'identification et offre une bonne prise pour saisir la boîte
- Compatible avec les panneaux pour boîtes en plastique (WM55) et les supports à boîtes en plastique (WM28 et WM9C)
- Les boîtes de 6" peuvent être subdivisées

DIMENSIONS			N° DE PRODUIT		
L	P	H	BOÎTE	SÉPARATEUR	DIVISEUR
3"	3"	2"	RG20-030302	-	-
4"	3"	2"	RG20-040302	-	-
6"	3"	2"	RG20-060302	RG22-0302	-
6"	6"	2"	RG20-060602	RG22-0602	RG24-0602
3"	3"	3"	RG20-030303	-	-
4"	3"	3"	RG20-040303	-	-
6"	3"	3"	RG20-060303	RG22-0303	-
6"	6"	3"	RG20-060603	RG22-0603	RG24-0603

SUPPORT POUR BOÎTES EN PLASTIQUE

WM28



- S'installe par accrochage aux montants WM; réglage à tous les 1" c/c
- Peut être positionné à angle droit ou incliné de 15°
- Peut recevoir toutes marques de boîtes en plastique (avec bordure d'accrochage) sur le marché
- Accepte les boîtes en plastique RG20 de toutes dimensions
- Capacité de 75 lb (poids uniformément réparti)

N° DE PRODUIT	LARGEUR
WM28-2801	28"
WM28-3401	34"

SUPPORT À BOBINES POUR FIL

WM31



- Inclut 2 supports de côté et une tige de 3/4" de diamètre
- Capacité de 50 lb

N° DE PRODUIT	LARGEUR
WM31-2801	28"
WM31-3401	34"

ADAPTEUR VERTICAL POUR BARRE À PRISES ÉLECTRIQUES OU RACCORD PNEUMATIQUE

WM41



- Se fixe dans les extrusions des montants WM
- Peut recevoir une barre à prises électriques ou un raccord pneumatique

N° DE PRODUIT	HAUTEUR	COULEUR
WM41-01	8"	Noir

ADAPTEUR POUR BRAS LÉGER

WM68



- S'assemble rapidement aux montants WM
- Muni d'un pivot de 1/2" permettant de fixer une lampe ou un porte-document de marque différente
- Capacité de 20 lb

N° DE PRODUIT	COULEUR
WM68-01	Noir

BRAS LÉGER

WM69



- Se fixe à l'adaptateur pour bras léger WM68 (muni d'un pivot de 1/2") pour permettre d'allonger la portée d'un porte-document ou d'une lampe
- Capacité de 20 lb

N° DE PRODUIT	LONGUEUR	COULEUR
WM69-12	14"	Noir

PORTE-DOCUMENTS AVEC BRAS

WM70



- Inclut un adaptateur WM68 et un bras léger WM69 de 12"
- Le porte-document (14" x 13 1/2") comprend une pince à feuilles et un rebord pour déposer les cahiers à anneaux
- Capacité de 20 lb

N° DE PRODUIT	COULEUR
WM70-01	Noir

SUPPORT À ROULEAU DE PAPIER OU DE CARTON

WM86

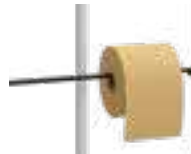

- Se fixe aux montants WM pour créer un poste d'emballage
- Inclut deux adaptateurs et une tige;
- Diamètre de la tige: 1"
- Permet l'insertion du rouleau par un seul utilisateur en faisant pivoter la tige sur un des adaptateurs
- Couleur: noir
- Capacité de 75 lb

N° DE PRODUIT	LARGEUR
WM86-56	56"
WM86-68	68"

ADAPTEUR VERTICAL POUR BARRE À PRISES ÉLECTRIQUES OU RACCORD PNEUMATIQUE

WM41

LAMPE DE TRAVAIL DEL AVEC LOUPE

70000640



- Se fixe à la surface de travail (fixation incluse) ou aux montants WM avec un adaptateur pour bras léger WM68-01, vendu séparément
- Possibilité d'allonger la portée de la lampe sur le montant avec le bras léger WM69-12, vendu séparément
- Grade de dioptrie: 5 (grossit 2.25 fois)
- Couleur: noir

N° DE PRODUIT
70000640

PANNEAU ÉCRAN

WM52



Installation
dos à dos

- Acier peint
- S'utilise pour fermer la structure WM à l'arrière
- S'utilise pour suspendre des accessoires ou des outils
- L'ensemble de fixations WM50 pour panneau doit être commandé séparément (1 seul ensemble par panneau ou par installation de 2 panneaux dos à dos)
 - Le panneau de 24" de hauteur se fixe sur les montants de 36" ou 48"
 - Le panneau de 36" de hauteur se fixe uniquement sur les montants de 48"

N° DE PRODUIT	L x H
WM52-2424	24" x 24"
WM52-2436	24" x 36"
WM52-3024	30" x 24"
WM52-3036	30" x 36"

NOTES: Le panneau de 24" de large se fixe sur les montants 28" c/c.
Le panneau de 30" de large se fixe sur les montants 34" c/c.

PANNEAU D'ACCROCHAGE

WM5A



Installation
dos à dos

- S'utilise pour suspendre des accessoires et outils
- Acier peint perforé tous les 1" c/c
- Capacité de 50lb par panneau
- Compatible avec les crochets légers WM9F, WM9G, WM9H, WM9S, WM9L et les crochets robustes WM9A et WM9B
- Compatible avec les supports WM9C, WM9D, WM9M, WM9N, WM9P et WM9Q
- Compatible avec les tablettes WM21
- Compatible avec les crochets et supports les plus populaires sur le marché
- L'ensemble de fixations WM50 pour panneau doit être commandé séparément (1 ensemble par panneau ou par installation de 2 panneaux dos à dos):
 - Le panneau de 24" de hauteur se fixe sur les montants de 36" ou de 48"
 - Le panneau de 36" de hauteur se fixe uniquement sur les montants de 48"

N° DE PRODUIT	L x H
WM5A-2424	24" x 24"
WM5A-2436	24" x 36"
WM5A-3024	30" x 24"
WM5A-3036	30" x 36"

NOTES: Le panneau de 24" (22 trous) de large se fixe sur les montants 28" c/c.
Le panneau de 30" (28 trous) de large se fixe sur les montants 34" c/c.

ENSEMBLE DE FIXATIONS POUR PANNEAU

WM50



- Comprend quatre fixations
- Doit être utilisé pour installer les panneaux WM52, WM5A et WM54
- Les fixations s'assemblent sans outils dans les extrusions d'aluminium des montants WM

N° DE PRODUIT	COULEUR
WM50-01	Noir



PANNEAU POUR BOÎTES EN PLASTIQUE (STRUCTURAL)

WM55

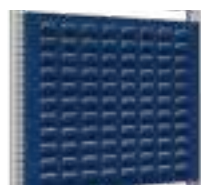

- Acier peint
- S'utilise pour accrocher les boîtes en plastique RG20
- Peut recevoir toutes marques de boîtes en plastique avec bordure d'accrochage offertes sur le marché
- S'installe par accrochage sur les montants WM

N° DE PRODUIT	L x H	MONTANTS (H)
WM55-2824	28" x 24"	36" ou 48"
WM55-2836	28" x 36"	48"
WM55-3424	34" x 24"	36" ou 48"
WM55-3436	34" x 36"	48"

NOTES: Le panneau de 28" de large se fixe sur les montants de 28" c/c;
Le panneau de 34" de large se fixe sur les montants de 34" c/c.

PANNEAU D'AFFICHAGE ET D'ÉCRITURE

WM54



- Panneau réversible à double fonction: affichage de notes sur liège naturel et écriture avec marqueurs effaçables sur lauzonite blanc
- Le tableau est magnétique;
- L'ensemble de fixations WM50 pour panneau doit être commandé séparément.

N° DE PRODUIT	L x H	C/C DES MONTANTS
WM54-2424	24" x 24"	28"
WM54-3024	30" x 24"	34"

PANNEAU D'ACCROCHAGE (STRUCTURAL)

WM59

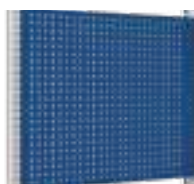

- Acier peint
- S'installe par accrochage sur les montants WM
- Muni de perforations positionnées à tous les 1" c/c pour l'accrochage des divers crochets
- Compatible avec les crochets légers WM9F, WM9G, WM9H, WM9J, WM9L et les crochets robustes WM9A et WM9B
- Compatible avec les supports WM9C, WM9D, WM9M, WM9N, WM9P et WM9Q
- Compatible avec la tablette WM21

N° DE PRODUIT	L x H	MONTANTS (H)
WM59-2824	28" x 24"	36" ou 48"
WM59-2836	28" x 36"	48"
WM59-3424	34" x 24"	36" ou 48"
WM59-3436	34" x 36"	48"

NOTES: Le panneau de 28" de large (26 trous) se fixe sur les montants de 28" c/c;
Le panneau de 34" de large (32 trous) se fixe sur les montants de 34" c/c.

CROCHETS LÉGERS



- Permet de ranger plusieurs types de pièces, outils et accessoires
- Compatible avec les panneaux offerts actuellement sur le marché (trous d'un diamètre de ¼")
- Compatible avec les panneaux d'accrochage WM5A et WM59

TYPE / PAQUET	DIMENSION	N° DE PRODUIT
Crochets droits / 20	1½" P	WM9F-150
Crochets simples en demi-cercles / 20	1½" diamètre	WM9G-150
Crochets simples en demi-cercles / 20	2" diamètre	WM9G-200
Crochets simples à prise double / 10	3" P	WM9H-03
Crochets simples à prise double / 10	5" P	WM9H-05
Crochets doubles à prise double / 10	3" P	WM9J-03
Crochets doubles à prise double / 10	5" P	WM9J-05
Support à perceuse / 1	5" L x 3 ½" P	WM9L-01

NOTES: Les supports et crochets sont compatibles avec les panneaux perforés ayant des trous d'un diamètre de ¼" situés à tous les 1" c/c.

Ces panneaux comptent parmi les plus populaires sur le marché.

PELLICULE ADHÉSIVE D'IDENTIFICATION

WM91



- Permet d'identifier aisément la position des outils sur les panneaux d'accrochage
- Couleur contrastante assurant un repérage rapide, à savoir s'il y a des outils manquants et quels sont-ils
- S'avère un aide efficace pour la gestion des 5S
- Vendue en rouleaux de 2 pieds de largeur x 8 pieds de longueur

N° DE PRODUIT
WM91-01J

SUPPORT À TOURNEVIS

WM9N



- S'utilise avec les panneaux d'accrochage (WM5A et WM59) pour suspendre des accessoires, des outils ou des tournevis
- Couleur: noir
- Permet de garder à portée de main de 6 à 12 tournevis

N° DE PRODUIT	VERSION	L x P x H
WM9N-01	Simple	9" x 1½" x 2"
WM9N-02	Double	9" x 3¼" x 2"

SUPPORT À PINCES

WM9M

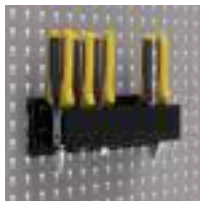

- S'utilise avec les panneaux d'accrochage (WM5A et WM59) pour suspendre des pinces
- Couleur: noir
- Permet de ranger jusqu'à six pinces

N° DE PRODUIT L x P x H
WM9M-01 9" x 2½" x 2"

PANNEAUX DE PROTECTION EN POLYCARBONATE

- Fabriqué pour protéger les employés lorsqu'il est difficile d'assurer une distanciation physique adéquate
- Fait de polycarbonate transparent incassable
- Compatible avec les accessoires se fixant à l'avant et à l'arrière du poteau

PANNEAU DE PROTECTION DE DOS

WS9A



- Se fixe à l'arrière de la structure WM11

N° DE PRODUIT	L x H
WS9A-2836	28" x 36"
WS9A-2848	28" x 48"
WS9A-3436	34" x 36"
WS9A-3448	34" x 48"

PANNEAU DE PROTECTION MITOYEN WS9B



- Se fixe à la gauche ou à la droite du poteau WM
- S'installe sur le dessus de la surface lorsque le côté n'est pas disponible
- Le panneau excède de 24" P la surface de travail
- Pour une installation à la gauche du poteau, spécifiez L. Pour une installation à la droite du poteau, spécifiez R au numéro. Ex.: WS9B-3036-24L

N° DE PRODUIT	P x H
WS9B-3036-24_	30" x 36"
WS9B-3048-24_	30" x 48"
WS9B-3636-24_	36" x 36"
WS9B-3648-24_	36" x 48"

PANNEAU DE PROTECTION DE BOUT DE TABLE WS9C



- Se fixe à la gauche ou à la droite du poteau WM
- S'utilise lorsque le côté du dessus est accessible
- Le panneau excède de 24" P la surface de travail
- Pour une installation à la gauche du poteau, spécifiez L. Pour une installation à la droite du poteau, spécifiez R au numéro. Ex.: WS9C-2448-24L

N° DE PRODUIT	P x H
WS9C-2436-24_	24" x 36"
WS9C-2448-24_	24" x 48"
WS9C-3036-24_	30" x 36"
WS9C-3048-24_	30" x 48"
WS9C-3636-24_	36" x 36"
WS9C-3648-24_	36" x 48"

CAISSONS DE RANGEMENT

CAISSON DE RANGEMENT WM

WM75



- S'assemble aux montants WM par accrochage (ou se suspend sous la surface de travail)
- Peut être sécurisé aux montants au moyen de vis autotaraudeuses pour une sécurité accrue ou pour une application mobile
- Le caisson peut se subdiviser avec une tablette WM20 et des diviseurs partiels SH52-1206, selon les besoins
- Capacité de 200 lb

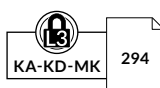

N° DE PRODUIT	L x P x H	DESCRIPTION
WM75-281516	28" x 15" x 16"	Caisson sans porte
WM75-281516L3	28" x 15" x 16"	Caisson avec porte et serrure (2 clés)
WM75-341516	34" x 15" x 16"	Caisson sans porte
WM75-341516L3	34" x 15" x 16"	Caisson avec porte et serrure (2 clés)
WM76-2816L3	Porte 28" x 16", avec serrure (2 clés)	

CONFIGURATIONS POSSIBLES

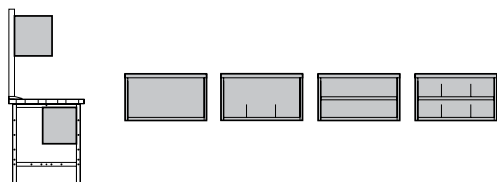

NOTE: Tablette ajustable (WM20) et diviseurs (SH52) vendus séparément.

TABLETTE AJUSTABLE RD05

RD05



- Munie d'un dos pour empêcher les objets de tomber au fond du cabinet
- Ajustable à tous les 1" c/c
- Supporte jusqu'à 100 lb de charge, uniformément répartie
- Compatible avec les diviseurs SH52

N° DE PRODUIT	L x P
RD05-2412	24" x 12"
RD05-2712	27" x 12"
RD05-3012	30" x 12"
RD05-3612	36" x 12"

CAISSON DE RANGEMENT R

RD00

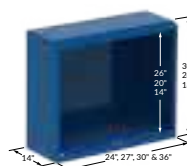

- Conçu spécifiquement pour être ancré au mur ou fixé aux montants WM (27", 30" et 36" L) à l'aide des fixations RD08
- Peut recevoir des tablettes ajustables à tous les 1" c/c
- Capacité de 600 lb (à condition que le mur et l'ancrage au mur soient suffisamment résistants)
- Inclut une tablette de fond
- Ancre au mur non inclus
- Hauteurs de cabinets disponible: 18", 24" et 30"
- L'ensemble de fixations RD08 pour cabinet doit être commandé pour fixé les caissons 27", 30" et 36" L aux montants WM
- Se commande en ajoutant la hauteur du cabinet au numéro. Ex.: RD00-241424

N° DE PRODUIT	L x P
RD00-2414_	24" x 14"
RD00-2714_	27" x 14"
RD00-3014_	30" x 14"
RD00-3614_	36" x 14"

FIXATIONS POUR CABINET RD00

RD08



- Permettent de fixer un caisson RD00 (27", 30", 36" L) aux montants WM
- Installation facile

N° DE PRODUIT	LARGEUR
RD08-28	28"
RD08-34	34"

CABINET DE RANGEMENT R



- Peut être ancré au mur ou fixé à des montants WM (27", 30" et 36" L) à l'aide de fixations RD08
- Inclut une tablette de fond
- Le cabinet de 30" de H comprend une tablette ajustable
- Les tablettes peuvent recevoir des diviseurs SH52
- Ancrage au mur non inclus
- Choix de portes. Complétez le numéro :
 - 00: Sans porte
 - 01: Porte simple pleine (sauf le R5MEA-18_..)
 - 02: Porte simple en polycarbonate (pour les caissons de 24" H et +)
 - 03: Porte double pleine (pour les caissons de 24" H et +, 30" L et +)
 - 04: Porte double en polycarbonate (pour les caissons de 24" H et +, 30" L et +)
 - 11: Porte escamotable (pour les caissons de 18" H uniquement)

HAUTEUR	LARGEUR x PROFONDEUR			
	24" x 14"	27" x 14"	30" x 14"	36" x 14"
18"	R5MCA-18_..	R5MPA-18_..	R5MDA-18_..	R5MEA-18_..
24"	R5MCA-24_..	R5MPA-24_..	R5MDA-24_..	R5MEA-24_..
30"	R5MCA-30_..	R5MPA-30_..	R5MDA-30_..	R5MEA-30_..

PORTE SIMPLE INTÉGRÉE POUR CAISSON RD00

RD12 / RD13



- Porte intégrée: RD12
- Porte intégrée en polycarbonate: RD13
- Compatible avec les tablettes ajustables RD05
- L'ouverture à 180° permet un dégagement total pour la manipulation des objets rangés dans le cabinet
- Choix de trois verrouillages: L3 pour un verrouillage central, LP pour un verrouillage avec morillon ou L50 pour une serrure électronique
- Largeur de portes disponible: 24", 27", 30" et 36"
- Se commande en spécifiant le type de porte, sa largeur et le verrouillage désiré. Ex.: RD12-2414L3

N° DE PRODUIT	HAUTEUR	
RD12-__14_..	14"	Sauf 36"
RD__-__20_..	20"	
RD__-__26_..	26"	

PORTE ESCAMOTABLE POUR CAISSON RD00

RD20



- Poignée pleine largeur qui favorise une prise confortable
- Pour caisson mural de 18"H seulement
- Choix de deux verrouillages: L3 pour un verrouillage central ou L50 pour une serrure électronique
- Pour commander un système de blocage fermé économique, complétez le numéro de produit par B
- Compatible avec tablette ajustable RD05 (en autant qu'elle soit installée en usine)
- Se commande en spécifiant le verrouillage désiré. Ex.: RD20-2414L50



N° DE PRODUIT	L x H
RD20-2414_..	24" x 14"
RD20-2714_..	27" x 14"
RD20-3014_..	30" x 14"
RD20-3614_..	36" x 14"

PORTE DOUBLE INTÉGRÉE POUR CAISSON RD00

RD17 / RD18



- Porte intégrée: RD17
- Porte intégrée en polycarbonate: RD18
- Compatible avec les tablettes ajustables RD05
- L'ouverture à 180° permet un dégagement total pour la manipulation des objets rangés dans le cabinet
- Choix de trois verrouillages: L3 pour un verrouillage central, LP pour un verrouillage avec morillon ou L50 pour une serrure électronique
- Se commande en spécifiant le type de porte et le verrouillage désiré. Ex.: RD18-3020L3

N° DE PRODUIT	L x H
RD__-3020_..	30" x 20"
RD__-3026_..	30" x 26"
RD__-3620_..	36" x 20"
RD__-3626_..	36" x 26"

LUMINAIRE DEL POUR CAISSON WM

WM44



- Conçu pour être installé en dessous du cabinet WM75
- Produit une lumière plus vive qu'un fluorescent et est aussi plus écoénergétique
- Température de la couleur: 6000-7000 K (froid)

N° DE PRODUIT	LARGEUR
WM44-2801	28"
WM44-3401	34"

APPLICATIONS ÉLECTRIQUES

BARRE À PRISES ÉLECTRIQUES



- Barre de 15A munie d'un disjoncteur
- Se fixe à l'horizontale, sous la surface de travail ou la tablette corniche
- Pour une installation sur les montants WM, commandez l'adaptateur WM41 (vendu séparément), voir page 166

N° DE PRODUIT	LONG.	RALLONGE	NOMBRE DE PRISES
70000500	9"	6'	5, sans interrupteur
70000505	12"	6'	6, avec interrupteur
70000506	12"	15'	6, avec interrupteur

MODULE D'ÉNERGIE



WM40



- S'installe facilement sur les montants WM
- Chaque module d'énergie est équipé de 3 prises électriques 12A pour circuit 15A ou 3 prises électriques 12A pour circuit 15A plus 2 prises USB (1 A, 1 C)
- Les 2 options incluent 2 débouchures pour raccords pneumatiques
- Commander en choisissant la longueur du module soit : 28" ou 34"

N° DE PRODUIT	OPTION
WM40-__0000	Module de finition sans perforations
WM40-__1001	3 prises 12A et 2 débouchures pour raccords pneumatiques
WM40-__1101	3 prises 12A, 2 débouchures pour raccords pneumatiques et 1 plaque
WM40-__1201	3 prises 12A, 2 prises USB (1 A, 1 C) et 2 débouchures pour raccords pneumatiques
WM40-__1301	3 prises 12A, 2 prises USB (1 A, 1 C), 2 débouchures pour raccords pneumatiques et 1 plaque

CÂBLE DE MISE À LA TERRE

WS89



- Relie la tablette ou le dessus dissipatif au bloc de mise à la terre, ou directement au sol
- Dissipe les charges risquant d'endommager les composants électroniques
- 10' de long

N° DE PRODUIT	Description
70000300	Sert à faire la mise à la terre du poste de travail. Résistance de 1M Ω.
WS89-01	Sert à relier toutes les composants du poste de travail au point commun de mise à la terre.

BLOC DE MISE À LA TERRE

70000350



- Deux prises pour bracelet de mise à la terre
- Muni d'un câble d'environ 10' qui le relie à la terre
- Dissipe les charges risquant d'endommager les composants électroniques

N° DE PRODUIT
70000350

BRACELET DE MISE À LA TERRE

70000320



- Tissu extensible
- Câble de 6'
- Dissipe les charges risquant d'endommager les composants électroniques
- Résistance de 1M Ω

N° DE PRODUIT
70000320

BOÎTE EN PLASTIQUE CONDUCTEUR



RG21

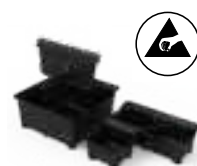

- Dissipe les charges risquant d'endommager les composants électroniques
- Couleur : noir
- Facilite l'entreposage, le transport et la gestion des petites pièces. Allie légèreté et résistance
- Compatible avec les panneaux pour boîtes en plastique (WM55), les supports à boîtes en plastique (WM28) ainsi que les tiroirs de 3" et 4" de hauteur
- Rebord à 45° qui permet l'identification et offre une bonne prise pour saisir la boîte
- Les boîtes de 6" peuvent être subdivisées

DIMENSIONS			N° DE PRODUIT		
L	P	H	BOÎTE	SÉPARATEUR	DIVISEUR
3"	3"	2"	RG21-030302	-	-
4"	3"	2"	RG21-040302	-	-
6"	3"	2"	RG21-060302	RG23-0302	-
6"	6"	2"	RG21-060602	RG23-0602	RG25-0602
3"	3"	3"	RG21-030303	-	-
4"	3"	3"	RG21-040303	-	-
6"	3"	3"	RG21-060303	RG23-0303	-
6"	6"	3"	RG21-060603	RG23-0603	RG25-0603